

Fogászati rendelő berendezése, elrendezése, a fogászatban használt műszerek

Dr. Dézsi Anna Júlia

Propedeutikai Tanszék



SEMMELWEIS
EGYETEM 1769

RENDELŐ KÖVETELMÉNYEI

- Egyszerű, átlátható berendezés
- Rendezett kialakítás
- Jól szellőző
- Könnyen tisztítható
- Lekerekített átmenetek
- 9 m²/ fogászati szék
- 2,5 m belmagasság
- 2,1m-ig mosható falak



KEZELŐSZÉK

- Olyan párnázott szék, melyben hidraulikus berendezés működtetésével a beteg testhelyzete ülő és fekvő pozíció között változtatható.
- A helyes pozíció a háttámla és a fejtámasz döntésével, illetve emelésével, valamint a szék billentésével érhető el.
- Lábkapcsolóval vagy a touch pad segítségével tudjuk pozícióját változtatni.



OPERÁCIÓS RÉSZEGYSÉG



SEMMELWEIS
EGYETEM 1769



KEZELŐ EGYSÉG



víz-levegő
puszter

mikromotor

depurátor

kuplung

GÉPI ESZKÖZÖK

Gépi eszközök

Elektromos

Pneumatikus

Villanymotor

Mikromotor

Turbina

Légmotor
(luft-motor)

ELEKTROMOS MEGHAJTÁS

MIKROMOTOR

- 3,5-24 V egyenárammal működik.
- Alap **fordurdalatszáma 4.000-40.0000**/perc között változtatható a lábkapcsoló két szélső értéke közti mozgással.
- **Forgás irány**a kapcsoló segítségével **változtatható**.
- Teljesítménye független a terheléstől.





KÉZIDARAB

- **EGYENESDARAB**
- Szájon kívül alkalmazzuk
- **KÖNYÖKDARAB**
 - Normál
 - Gyorsító
 - Lassító

	Fordulatszám
Alapfordulat	4.000-40.000
Gyorsító 3x	12.000-120.000
Gyorsító 5x	20.000-200.000
Lassító (több típus)	400-4.000



PNEUMATIKUS MEGHAJTÁS

TURBINA

- Sűrített levegővel működik.
- **Fordulat száma 450.000-500.000/perc.**
- A fordulatszámja terhelés függő.
- **Vízhűtést igényel** a használata.
- **Forgás iránya nem változtatható**, alacsony sebességen nem használható.



1956



KÉZIDARABOK



FORGÓ ESZKÖZÖK

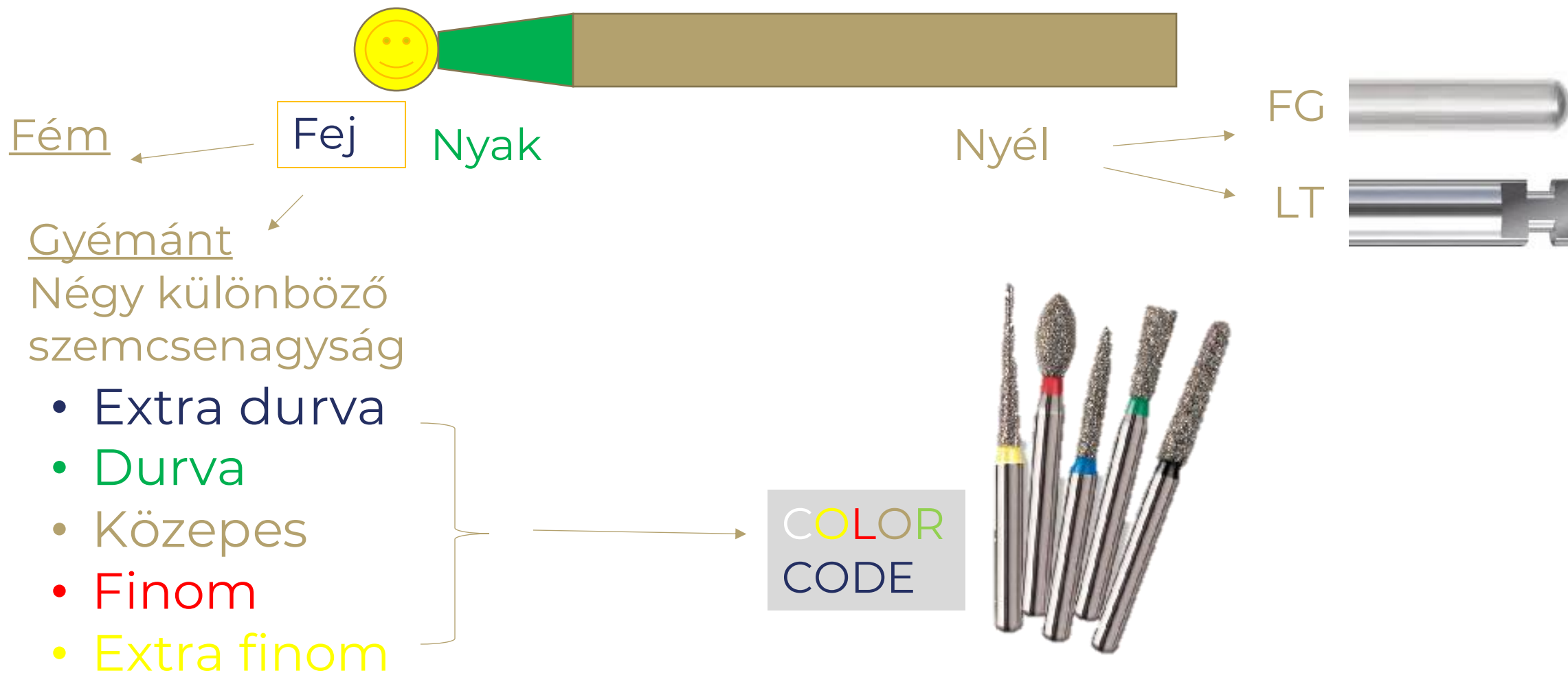

Fúrók ISO (International Organization for Standardization)

egg

ISO 806 314 033 526 031
A B-C D E F

A: a fej anyaga (gyémánt: 806)

B: a nyél hossza

C: a fúró hossza

D: a fej formája, alakja

E: szemcsenagyság



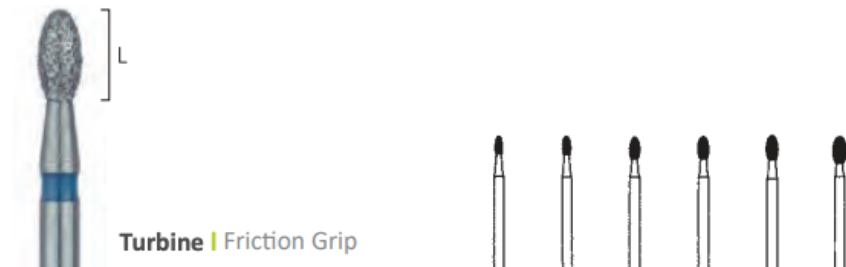

F: a fej átmérője



Turbine | Friction Grip

FIGURE	SHANK	REF	Ø					
833	FG	806 314 277 524		014	016	018	021	023
833SG	FG	806 314 277 544			016	018		023
833G	FG	806 314 277 534		014	016	018		023
833F	FG	806 314 277 514	012	014	016	018	021	023
833EF	FG	806 314 277 504		014	016	018		023
833UF	FG	806 314 277 494						023

Winkelstück | Right Angle

833F	RA	806 204 277 514						023
	L mm		2,8	2,8	3,4	3,4	4,2	4,2
			5	5	5	5	5	5
	APPLICATION							



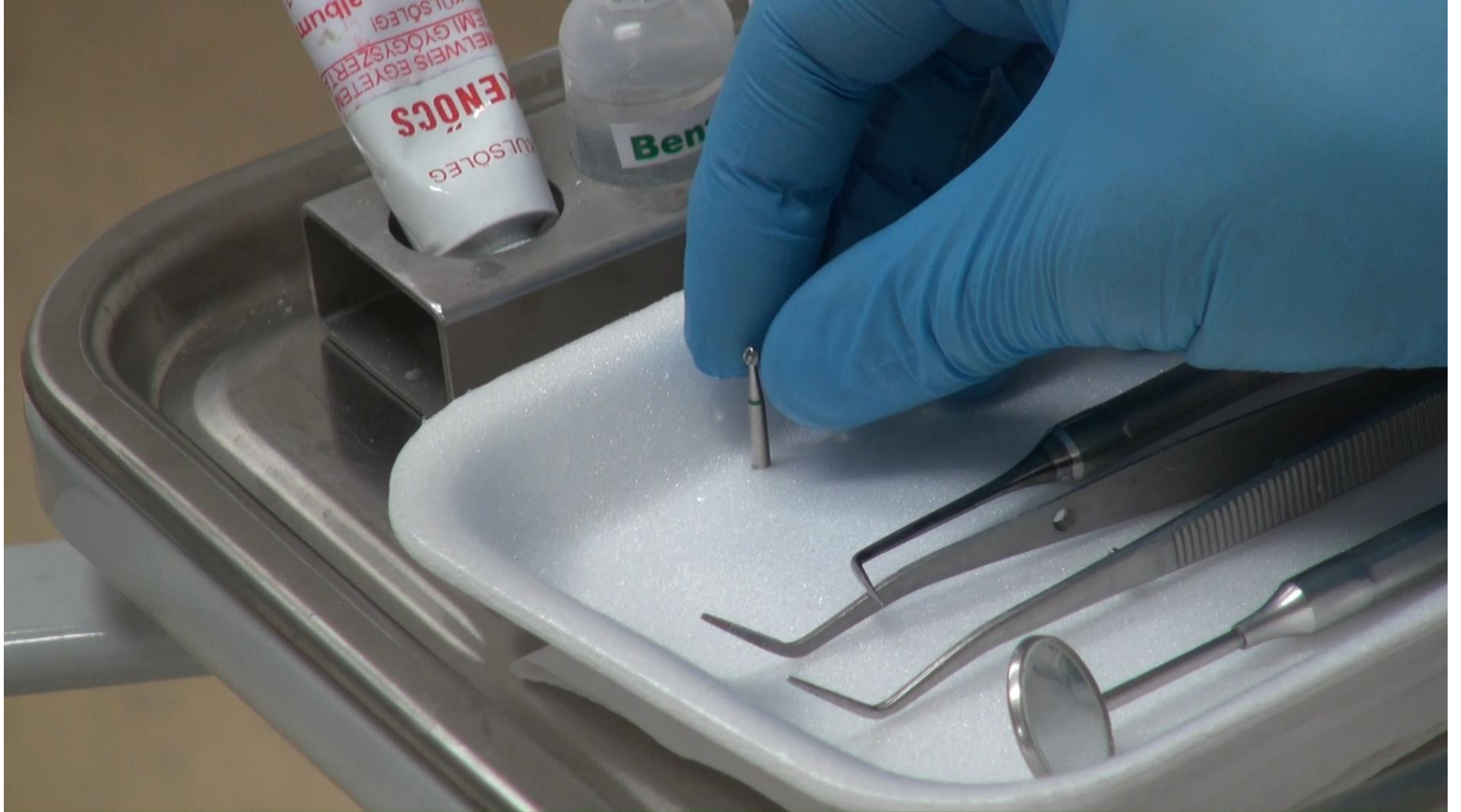



MŰSZERASZTALKA

- Az operációs egység része és/vagy önálló egységként is megjelenhet.
- Vertikálisan és horizontálisan könnyen mozgatható és könnyen elérhető.



VILÁGÍTÁS- MŰTŐLÁMPA

- Intenzitása változtatható
- A megvilágítandó területtől kb. 1 m-re helyezkedik el.
- 5000 LUX 1 m a munkaterülettől





VIZES BLOKK, ELSZÍVÓ BERENDEZÉS

- Az exhasztort, nyálszívó berendezést, a köpőcsészét, és a pohár feltöltéséhez szükséges csapot és pohártartót is tartalmazza.



PEDÁL



FOGORVOSI, ASSZISZTENSI SZÉK

- Mivel a fogorvos és az asszisztens is ül, olyan székre van szükség amelyben hosszú távon hát és derékfájdalom nélkül tudják munkájukat végezni.
- A gerinc megtámasztása rendkívül fontos. A mai modern székek az ergonómiát figyelembe véve lettek kialakítva.
- Az asszisztens a jó látás érdekében 10 cm-re magasabban ül. Széke lábtámasszal és kartámasszal is kiegészülhet.



KÉZI MŰSZEREK



SEMMELWEIS
EGYETEM 1769

KÉZI ESZKÖZÖK

- Didaktikailag három részre bonthatóak:
 - „C” Nyél
 - A megragadásszolgálat.
 - „B” Összekötő rész
 - Összeköti az „A” és a „C” részt.
 - „A” Működő vég
 - Specifikus a funkcióra.

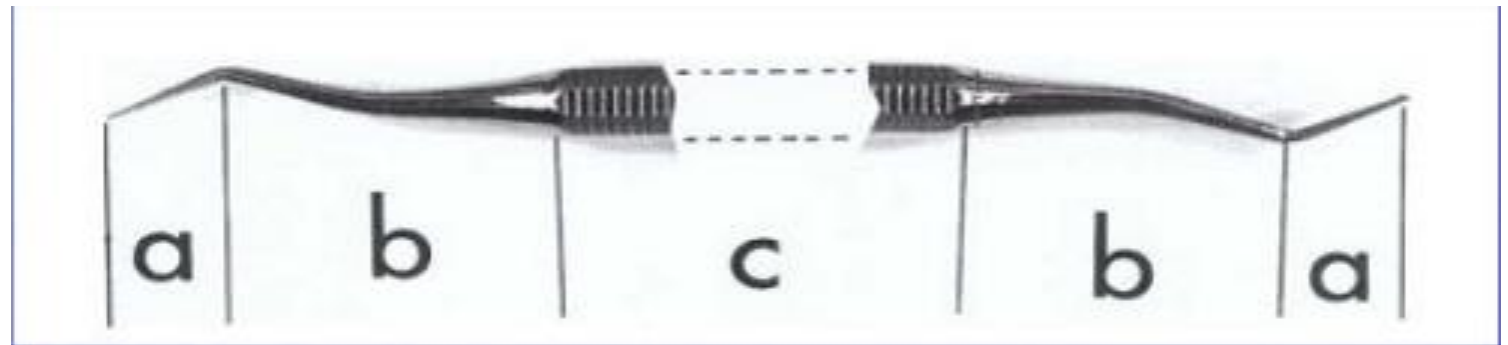



Fogászati tükör

- A szájüreg megtekintésére, a fény reflektálására, a lágyrészek eltartására használjuk
- Alap szett része
- Különböző méretben, nagyító vagy sima tükörszem kapható



FOGÁSZATI SZONDA

- Fogak felületének tapintása, carieses laesiok vizsgálata, fog szöveteinek keménységének vizsgálatára
- Több méretben és formában kapható
- Alap szett része

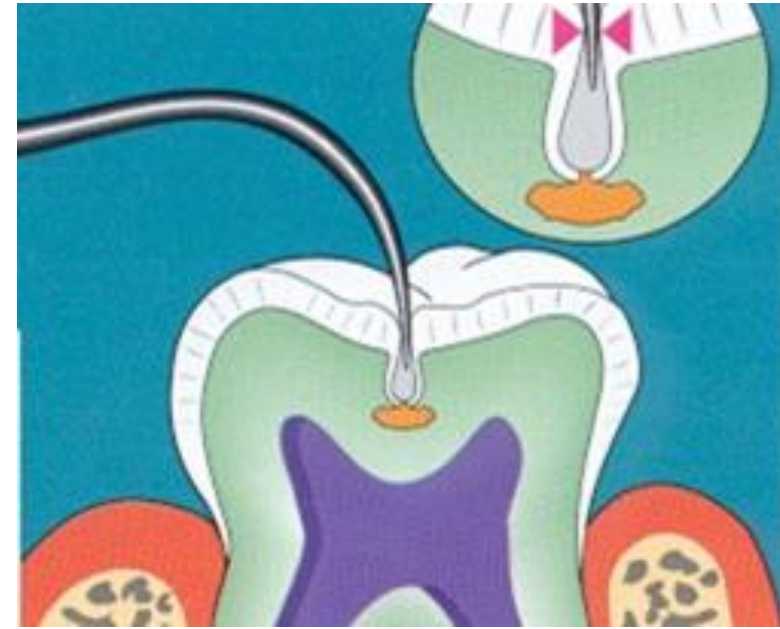

FOGÁSZATI CSIPESZ

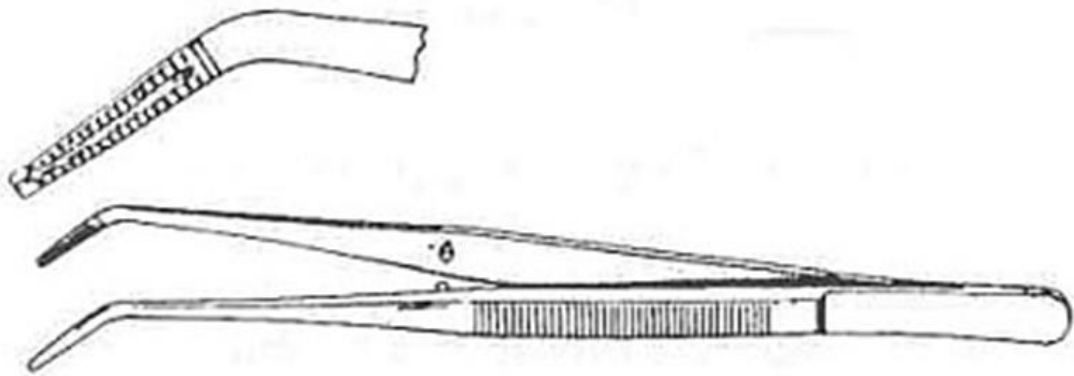

- Tárgyak megragadására szolgál. Pl vattarolni, vattagombóc, csap
- Az alap szett része.
- Többféle formában végződhet.

PARODONTÁLIS SZONDA

- A sulcus ill. tasak mélységének mérésére szolgál
- Végződhet gömbben vagy lekerekített véggel
- A jelölések mm-ben értendőek

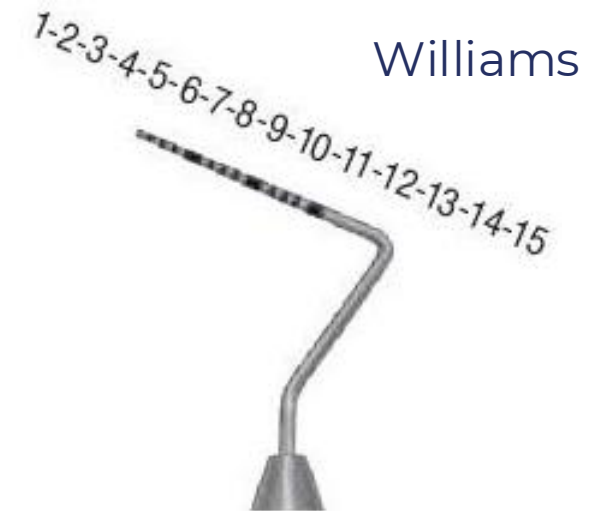
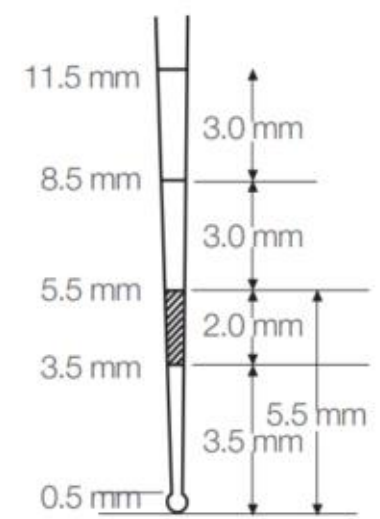

SZETTEK, TÁROLÓK

- Színkódolás
 - Színes gumikkal a speciális műszerek, vagy egy művelethez használandó műszereket
 - Pl: kék a kompozitokhoz, vörös az amlgámokhoz
 - Lehet egész szettet is kódolni nem csak szóló műszereket
 - Ezeket egyben sterilizálják

EGYSZER HASZNÁLATOS MŰSZEREK





SEMMELWEIS
EGYETEM 1769

Köszönöm a figyelmet!



SEMMELWEIS
EGYETEM 1769